

## KULLANIM KILAVUZU

## UYARILAR

1. Bu projektörün ön yüzeyi temperli camdan yapılmıştır. Lütfen montaj esnasında darbelerden koruyunuz. Hasar gören camlar, yetkili serviste değiştirilmelidir.
2. LED lambalar son derece parlaktır. Gözlere zarar vermemek için LED ışınına doğrudan bakmayın.
3. Bu armatürde bulunan ışık kaynağı, yalnızca imalatçı veya onun servis acentesi veya benzeri kalifiye bir kişi tarafından değiştirilmelidir.
4. Ürün içerisinde tamir edebileceğiniz bir parça bulunmamaktadır ürünün içini açmayınız.
5. Kullanım sırasında, yüksek ısı yayılımı nedeniyle projektörün herhangi bir dış yüzeyine dokunmaktan kaçınınız.
6. Bu projektörün elektrik kablosu hasar görmüşse, Elektrik çarpma riskine karşı yalnızca üretici firma veya yetkili servislerinde değiştirilmelidir.
7. Projektör yanıcı yüzeylere monte edilemez Armatür ışığı yanabilen cisimlere 1m den yakın mesafeye montaj edilmemelidir.
8. Projektör, -10°C ile +40°C arasındaki ortam sıcaklığında kullanıma uygundur.
9. Bu armatür dış mekanlarda kullanıma uygundur, patlayıcı ve korozif gazların bulunduğu ortamlar için uygun değildir.
10. Projektörün doğal hava sirkülasyonuna engel olacak veya etrafı kapatılacak şekilde yüzeylere monte edilmemelidir.
11. Montaja Başlamadan önce Enerjiyi kesiniz. Armatür besleme gerilimi 230V AC 50-60Hz olup ürün mutlaka toprak hattına bağlanmalıdır.
12. Uygun olmayan gerilim veya bağlantı şekli, yüksek darbeli enerji boşalmaları (şimşek yıldırım gibi) şebeke elektrik dalgalanmaları, ürün bileşenlerine yetkisiz müdahalede bulunulması, ürün üzerinde değişiklikler yapılması ürün garantisini geçersiz kılar.
13. Tavsiye edilen kullanım yüksekliği 4-14 m'dir.
14. Ürün temizliği için solvent çözücü kimyasal kullanmayın ılık sabunlu su ile temizleyiniz.
15. Armatür ile birlikte verilen besleme kablosu ile saha kablosu ek noktasının su sızdırmazlığı ve doğru bağlantı yapılması montaj yapan firmanın sorumluluğundadır.

## İşaretlemeler:

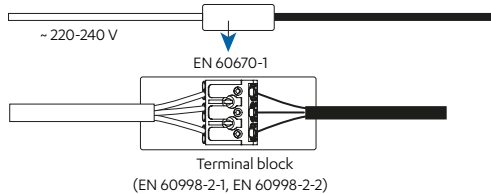

Saha Enerji Kablosu ile Ürün Besleme Kablosunu Standartlara Uygun Ek Kutusu ve Klemens ile bağlayınız.

## MONTAJ TALİMATI

## Kullanılacak El Aletleri:



Allen Anahtar Seti

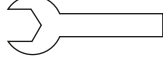

Altıköşe Anahtar Seti

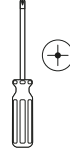

Yıldız Tornavida Seti

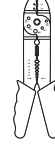
Kablo Kesme  
Soyma Pensesi

## Montaj Aşamaları:

- 1 Max. 60 mm çapındaki boruya monte edilecek şekilde tasarlanmış olan bağlantı konsolu, armatürün boruya monte edilmesine olanak sağlar. Ayrıca yukarı 15° ile aşağı 15°'lik açı ayarı yapılabilir.

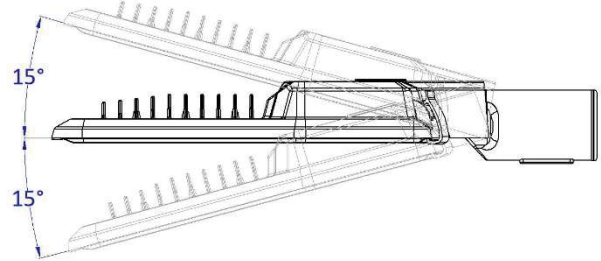
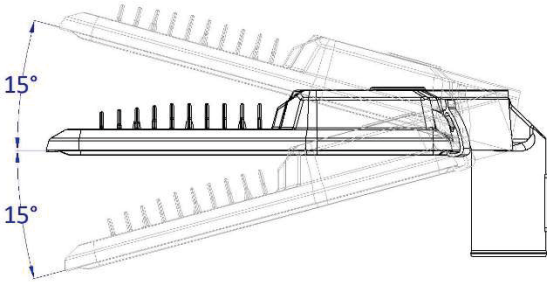

- 2 Armatürü yukarı ve aşağı yönde hareket ettirmek için önce 6 mm allen anahtar ile kırmızı ile işaretlenen vidaları gevşetiniz. Ardından istediğiniz açığı ayarlayınız ve vidaları sıkınız.

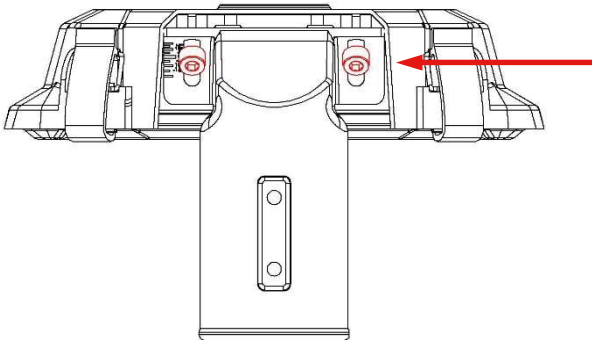

## MONTAJ TALİMATI

- 3 Armatürün direk üzerine montajını aşağı şekilde yapınız. (Direk çapı Ø55-Ø60 mm olmalıdır.) Ardından kablo bağlantısını yapıp armatürü direğe takınız.

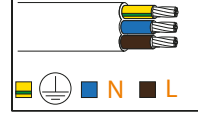
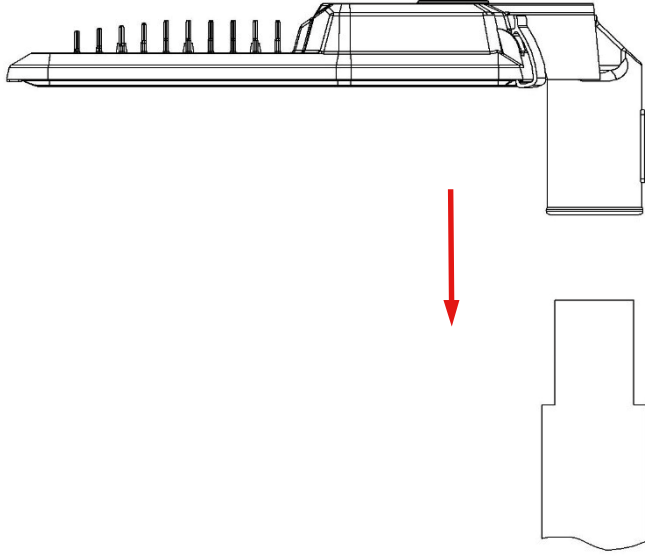

Kabloyu L=Faz, N=Nötr ve L = Toprak şeklinde şebekeye bağlayınız.

- 4 Armatürü boruya taktıktan sonra 4 mm allen anahtar ile setskur vidaları saat yönünde sıkarak armatürü boruya sabitleyiniz. (Vida sıkma torku 20 Nm olmalıdır.)

